

ProTone H30

Горизонтальные и
Вертикальные массивы



ProTone H10, ProTone H30 - двухполосные многофункциональные элементы линейного массива с фиксированным углом, ProTone H10 и ProTone H30 позволяют создавать легко масштабируемые горизонтальные и вертикальные массивы для выполнения разнообразных задач и эффективно работают на дистанции до 35 метров. Расширенный низко частотный диапазон до 50 Гц позволяет использовать системы без подключения сабвуферов. Использование сабвуфера ProTone 118 усиливает низкочастотный контур и расширяет частотный диапазон до 30 Гц.

Низкочастотное звено включает в себя 12" неодимовый динамик. Высокие частоты излучает неодимовый компрессионный драйвер с 3" мембраной, нагруженный на волновод оригинальной конструкции с направленностью 90x10 градусов для ProTone H10 и 90x30 градусов для ProTone P30,

Корпус из 15 мм фанеры имеет встроенную систему подвеса. Динамики защищены прочной сеткой из перфорированной стали с порошковым покрытием. Корпуса систем имеют защиту от внешнего воздействия по стандарту IP55.

Технические характеристики H30:

Состав системы:

1 x 12" 310 мм низкочастотный динамик, 1x3" 75 мм высокочастотный драйвер нагруженных на волновод

Диапазон частот (± 3 дБ):

50 Гц - 18 кГц

Диаграмма направленности:

90° x 30°

Чувствительность системы (1Вт @ 1м):

97 дБ

Максимальный уровень звукового давления:^①

124,8 dB-SPL

Номинальная мощность (AES):^②

600 Вт (AES)

Номинальный импеданс:

8 Ом

Входные разъемы:

2 параллельных разъема Neutrik Speakon ® N14

Размеры (В x Ш x Г) мм:

348x600x423

Вес нетто:

21,5 кг

Крепление:

2-точечная система подвеса.

Покрытие корпуса:

Черное полиуретановое покрытие. Доступны по запросу цвета RAL.

1. Рассчитывается на основе номинальной мощности и чувствительности, исключая термокомпрессию.

2. Стандарт AES, один декадный розовый шум крест-фактор 6 дБ в рабочей полосе устройства, в свободном пространстве.

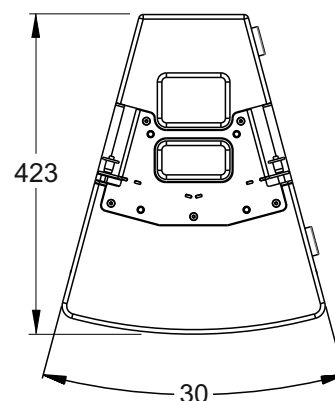
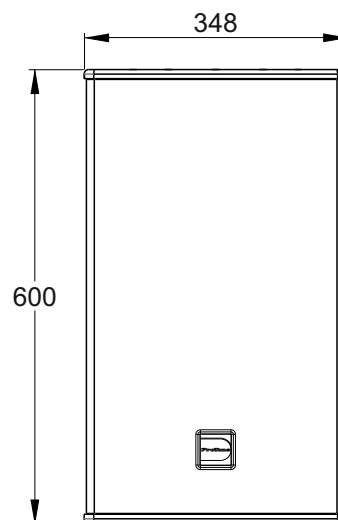

Усилитель мощности
с DSP процессором
ProTone A44D



4x3500 Вт 2,66 Ом

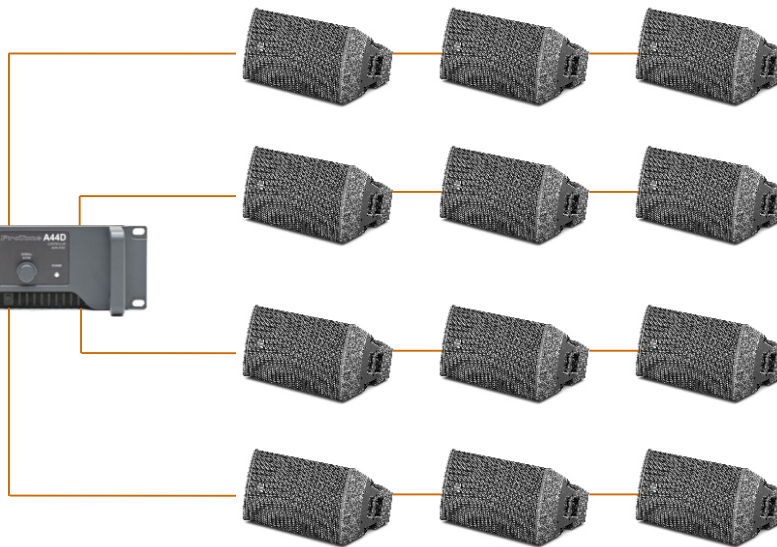

Усилитель мощности
с DSP процессором
ProTone A24D



4x1000 Вт 4 Ом

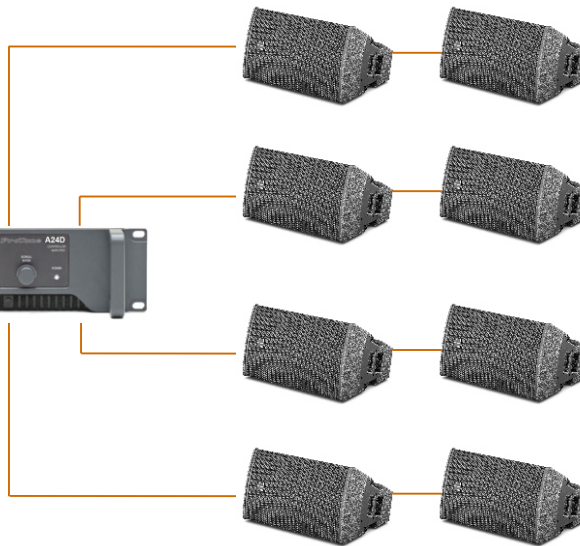

Сабвуфер ProTone 118
ProTone H30 +ProTone 118 32Гц-18кГц
Минимальное соотношение: 1x118 на 2xH10



Программа управления и мониторинга
ProTone System Manager



Программа моделирования
EASE Focus

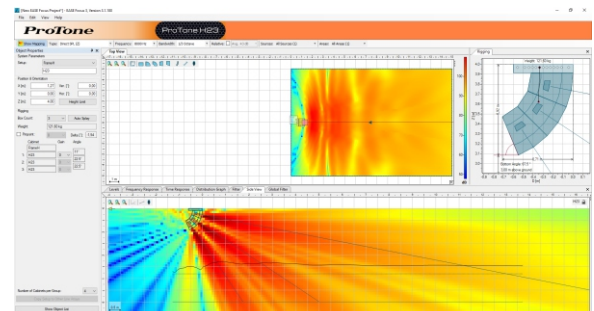

Горизонтальная направленность
ProTone H30

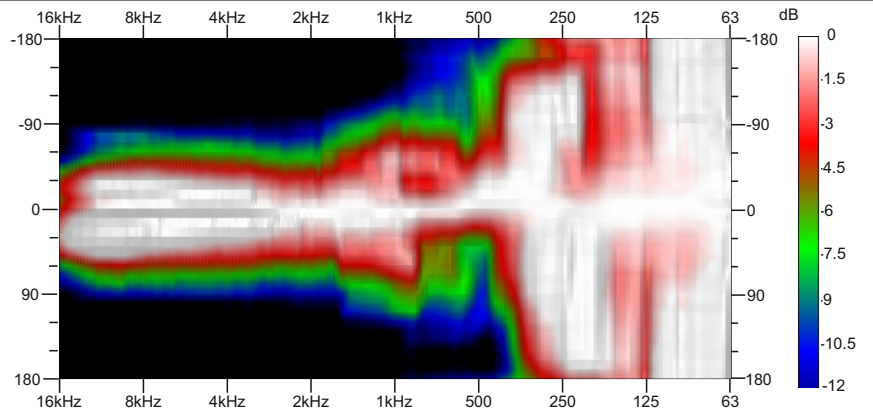
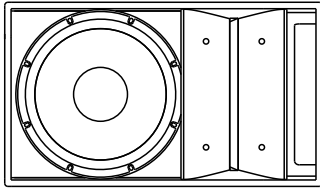

Вертикальная направленность
ProTone H30

